

GEHÄUSE MIT ZENTRALBÜGEL



Beschreibung

Diese Serie wurde speziell für industrielle Anwendungen entwickelt, bei denen der für die Montage verfügbare Raum begrenzt ist. Die Gehäuse können dicht nebeneinander montiert und mit nur einer Bewegung bedient werden. Die spezielle Form des Bügels unterstützt außerdem das Trennen der Kontakteinsätze.

Eigenschaften der verwendeten Materialien:

Serien CH..YC, CA..YC und MA..YC, CA..YX und MF..YX

- Aluminium-Druckguss-Legierung
- Epoxidpulverbeschichtung auf Polyesterbasis
- Spezialdichtungen aus Vinyl-Nitril-Elastomer (alterungsbeständig, beständig gegen Öle, Fette und Kraftstoffe)
- Verschluss mit 1 Bügel aus Edelstahl

passende Einsätze:	Seite
CDD 24 polig + ⊕	59
CQE 10 polig + ⊕	80
CSH 6 polig + ⊕	88
CCE 6 polig + ⊕	94
CNE, CSE, JCNE, JCSE ..6 polig + ⊕	95 und 106
CSS 6 polig + ⊕	118
CTE, CTSE *) 6 polig + ⊕	126
MIXO 2 Module	156÷195

Einschraubmaß der Einsätze:
44 x 27 mm

Anbaugehäuse mit 2 Bolzen für Zentralbügel

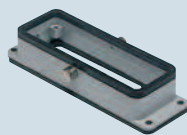

Sockelgehäuse, mit 2 Bolzen, hohe Bauform, mit 2 Kabelaugängen für Zentralbügel



Beschreibung	Artikelbezeichnung	Artikelbezeichnung	Ausgang Pg	Artikelbezeichnung	Ausgang M
Anbaugehäuse mit Bolzen für Zentralbügel Größe "44.27"	CHI 06 YC				
Sockelgehäuse, hohe Bauform, mit Bolzen, für Zentralbügel Größe "44.27"		CAP 06 YC229	29x2	MAP 06 YC232	32x2

*) nur für Anbaugehäuse geeignet
Montageausschnitt Anbaugehäuse in mm

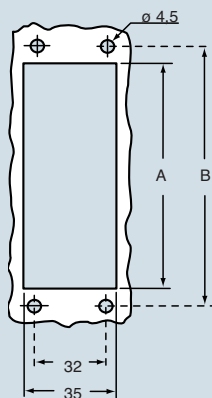

Artikel	A	B
CHI 06 YC	52	70

Abmessungen in mm

CHI YC

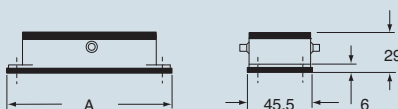

Artikel	A
CHI 06 YC	82,5

Abmessungen in mm

CAP YC und MAP YC

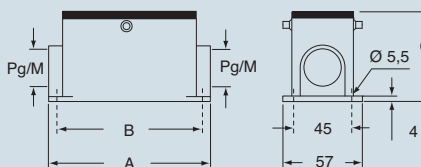

Artikel	A	B	C
CAP 06 YC / MAP 06 YC	82	70	74



Die angegebenen Abmessungen sind nicht verbindlich.
Technische Änderungen bleiben vorbehalten.

ZENTRALBÜGEL - Größe 44.27

passende Einsätze:		Seite
CDD	24 polig + ⊕	59
CQE	10 polig + ⊕	80
CSH	6 polig + ⊕	88
CCE	6 polig + ⊕	94
CNE, CSE, JCNE, JCSE ..	6 polig + ⊕	95 und 106
CSS	6 polig + ⊕	118
MIXO	2 Module	156÷195

Einschraubmaß der Einsätze:
44 x 27 mm

Tüllengehäuse mit Zentralbügel



Tüllengehäuse mit Zentralbügel



Beschreibung	Artikelbezeichnung Ausgang Pg		Artikelbezeichnung Ausgang M		Artikelbezeichnung Ausgang Pg		Artikelbezeichnung Ausgang M	
	seitlicher Kabelausgang, hohe Bauform Größe "44.27" Größe "44.27"	CAO 06 YX21	21	MAO 06 YX25	25			
	CAO 06 YX29	29	MAO 06 YX32	32				
gerader Kabelausgang, hohe Bauform Größe "44.27" Größe "44.27"					CAV 06 YX21	21	MAV 06 YX25	25
					CAV 06 YX29	29	MAV 06 YX32	32

Abmessungen in mm
CAO..YX und MAO..YX

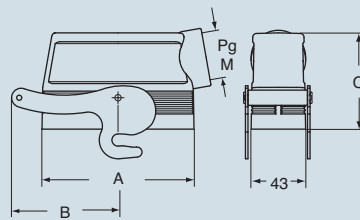

Artikel	A	B	C
CAO 06 YX/MAO 06 YX	60	66	72

Abmessungen in mm
CAV..YX und MAV..YX

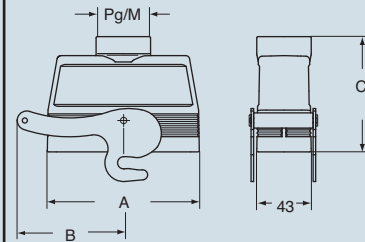

Artikel	A	B	C
CAV 06 YX/MAV 06 YX	60	66	87 max.



Die angegebenen Abmessungen sind nicht verbindlich.
Technische Änderungen bleiben vorbehalten.

passende Einsätze:		Seite
CDD	42 polig + ⊕	61
CQE	18 polig + ⊕	81
CSH	10 polig + ⊕	89
CCE	10 polig + ⊕	96
CNE, CSE, JCNE, JCSE	10 polig + ⊕	97 und 107
CSS	10 polig + ⊕	119
CTE, CTSE *)	10 polig + ⊕	127
CMSE	3+2 (aux) polig + ⊕	135
CMCE	3+2 (aux) polig + ⊕	134
CX	8/24 polig + ⊕	151
MIXO	3 Module	156÷195

Einschraubmaß der Einsätze:
57 x 27 mm

Anbaugehäuse mit 2 Bolzen für Zentralbügel

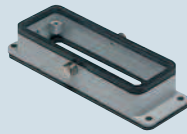

Sockelgehäuse, mit 2 Bolzen, hohe Bauform, mit 2 Kabelausgängen für Zentralbügel



Beschreibung	Artikelbezeichnung	Artikelbezeichnung	Ausgang Pg	Artikelbezeichnung	Ausgang M
Anbaugehäuse mit Bolzen für Zentralbügel Größe "57.27"	CHI 10 YC				
Sockelgehäuse, hohe Bauform, mit Bolzen, für Zentralbügel Größe "57.27"		CAP 10 YC229	29x2	MAP 10 YC232	32x2

*) nur für Anbaugehäuse geeignet
Montageausschnitt Anbaugehäuse in mm

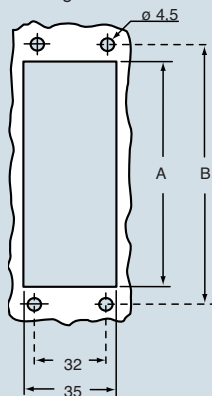

Artikel	A	B
CHI 10 YC	65	83

Abmessungen in mm

CHI YC

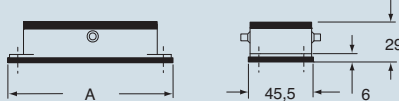

Artikel	A
CHI 10 YC	95,5

Abmessungen in mm

CAP YC und MAP YC

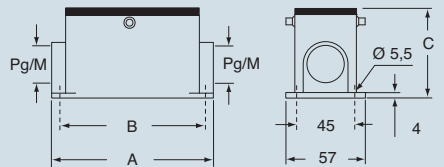

Artikel	A	B	C
CAP 10 YC / MAP 10 YC	93,5	82	74



Die angegebenen Abmessungen sind nicht verbindlich.
Technische Änderungen bleiben vorbehalten.

ZENTRALBÜGEL - Größe 57,27

passende Einsätze:	Seite
CDD 42 polig + ⊕	61
CQE 18 polig + ⊕	81
CSH 10 polig + ⊕	89
CCE 10 polig + ⊕	96
CNE, CSE, JCNE, JCSE 10 polig + ⊕	97 und 107
CSS 10 polig + ⊕	119
CMSE 3+2 (aux) polig + ⊕	135
CMCE 3+2 (aux) polig + ⊕	134
CX 8/24 polig + ⊕	151
MIXO 3 Module	156÷195

Einschraubmaß der Einsätze:
57 x 27 mm

Tüllengehäuse mit Zentralbügel



Tüllengehäuse mit Zentralbügel



Beschreibung	Artikelbezeichnung Ausgang Pg		Artikelbezeichnung Ausgang M		Artikelbezeichnung Ausgang Pg		Artikelbezeichnung Ausgang M	
seitlicher Kabelausgang, hohe Bauform Größe "57.27"	CAO 10 YX21	21	MAO 10 YX32	32				
Größe "57.27"	CAO 10 YX29	29	MAO 10 YX40	40				
gerader Kabelausgang, hohe Bauform Größe "57.27"					CAV 10 YX21	21	MAV 10 YX32	32
Größe "57.27"					CAV 10 YX29	29	MAV 10 YX40	40

Abmessungen in mm

CAO..YX und **MAO..YX**

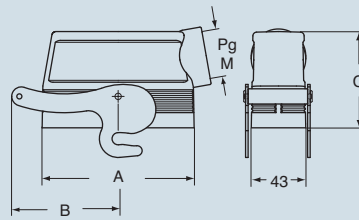

Artikel	A	B	C
CAO 10 YX/MAO 10 YX	73	66	70

Abmessungen in mm

CAV..YX und **MAV..YX**

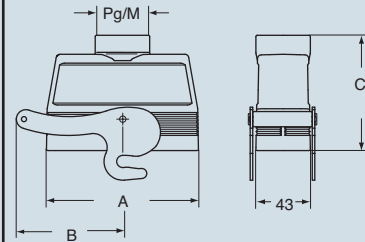

Artikel	A	B	C
CAV 10 YX/MAV 10 YX	73	66	85



Die angegebenen Abmessungen sind nicht verbindlich.
Technische Änderungen bleiben vorbehalten.

passende Einsätze:		Seite
CD	40 polig + ⊕	49
CT, CTS (10A)	40 polig + ⊕	56
CDD	72 polig + ⊕	62
CQE	32 polig + ⊕	82
CSH	16 polig + ⊕	90
CCE	16 polig + ⊕	98
CNE, CSE, JCNE, JCSE	16 polig + ⊕	99 und 108
CSS	16 polig + ⊕	120
CTE, CTSE (16A) *	16 polig + ⊕	128
CMSE	6+2 (aux) polig + ⊕	137
CMCE	6+2 (aux) polig + ⊕	136
CP	6 polig + ⊕	149
CX	6/36 und 12/2 polig + ⊕	152÷153
CX	4/0 und 4/2 polig + ⊕	154
MIXO	4 Module	156÷195

Einschraubmaß der Einsätze: **77,5 x 27 mm**

Anbaugehäuse mit 2 Bolzen für Zentralbügel



Sockelgehäuse, mit 2 Bolzen, hohe Bauform, mit 2 Kabelausgängen für Zentralbügel



Beschreibung	Artikelbezeichnung	Artikelbezeichnung	Ausgang Pg	Artikelbezeichnung	Ausgang M
Anbaugehäuse mit Bolzen für Zentralbügel Größe "77.27"	CHI 16 YC				
Sockelgehäuse, hohe Bauform, mit Bolzen, für Zentralbügel Größe "77.27"		CAP 16 YC229	29x2	MAP 16 YC232	32x2

*) nur für Anbaugehäuse geeignet

Montageausschnitt Anbaugehäuse in mm

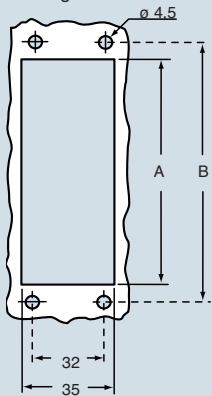

Artikel	A	B
CHI 16 YC	86	103

Abmessungen in mm

CHI YC

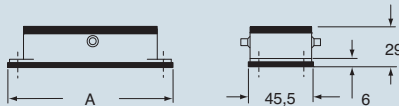

Artikel	A
CHI 16 YC	115.5

Abmessungen in mm

CAP YC und MAP YC

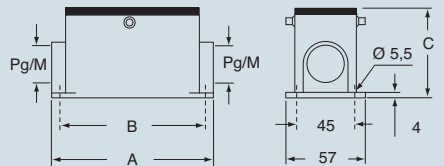

Artikel	A	B	C
CAP 16 YC / MAP 16 YC	117	105	81



Die angegebenen Abmessungen sind nicht verbindlich. Technische Änderungen bleiben vorbehalten.

ZENTRALBÜGEL - Größe 77.27

passende Einsätze:		Seite
CD	40 polig + ⊕	49
CDD	72 polig + ⊕	72
CQE	32 polig + ⊕	82
CSH	16 polig + ⊕	90
CCE	16 polig + ⊕	98
CNE, CSE, JCNE, JCSE	16 polig + ⊕	99 und 108
CSS	16 polig + ⊕	120
CMSE	6+2 (aux) polig + ⊕	137
CMCE	6+2 (aux) polig + ⊕	136
CP	6 polig + ⊕	149
CX	6/36 und 12/2 polig + ⊕	152÷153
CX	4/0 und 4/2 polig + ⊕	154
MIXO	4 Module	156÷195

Einschraubmaß der Einsätze: **77,5 x 27 mm**

Tüllengehäuse mit Zentralbügel



Tüllengehäuse mit Zentralbügel



Beschreibung	Artikelbezeichnung	Ausgang Pg	Artikelbezeichnung	Ausgang M	Artikelbezeichnung	Ausgang Pg	Artikelbezeichnung	Ausgang M
seitlicher Kabelausgang, hohe Bauform Größe "77.27" Größe "77.27"	CAO 16 YX21	21	MAO 16 YX32	32	CAV 16 YX21	21	MAV 16 YX32	32
	CAO 16 YX29	29	MAO 16 YX40	40		CAV 16 YX29	29	MAV 16 YX40
gerader Kabelausgang, hohe Bauform Größe "77.27" Größe "77.27"								

Abmessungen in mm
CAO..YX und MAO..YX

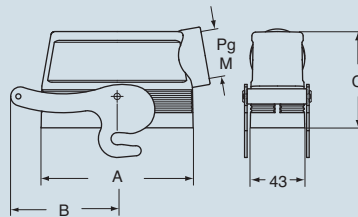

Artikel	A	B	C
CAO 16 YX/MAO 16 YX	93.5	76	76

Abmessungen in mm
CAV..YX und MAV..YX

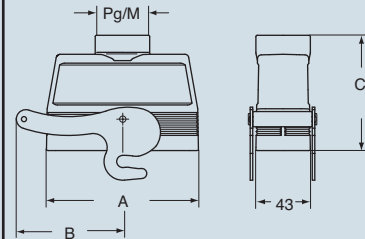

Artikel	A	B	C
CAV 16 YX/MAV 16 YX	93.5	76	91

ZENTRALBÜGEL - Größe 77.27



Die angegebenen Abmessungen sind nicht verbindlich. Technische Änderungen bleiben vorbehalten.

passende Einsätze:	Seite
CD 64 polig + ⊕	51
CT, CTS (10A) 64 polig + ⊕	57
CDD 108 polig + ⊕	64
CQE 46 polig + ⊕	83
CSH 24 polig + ⊕	91
CCE 24 polig + ⊕	100
CNE, CSE, JCNE, JCSE 24 polig + ⊕	101 und 109
CSS 24 polig + ⊕	121
CTE, CTSE (16A) *) 24 polig + ⊕	129
CMSE 10+2 (aux) polig + ⊕	139
CMCE 10+2 (aux) polig + ⊕	138
CX 4/8 polig + ⊕	155
MIXO 6 Module	156÷195

Einschraubmaß der Einsätze:
104 x 27 mm

Anbaugehäuse, mit 2 Bolzen für Zentralbügel



Sockelgehäuse, mit 2 Bolzen, hohe Bauform, mit 2 Kabelausgängen für Zentralbügel



Beschreibung	Artikelbezeichnung	Artikelbezeichnung	Ausgang Pg	Artikelbezeichnung	Ausgang M
Anbaugehäuse mit Bolzen für Zentralbügel Größe "104.27"	CHI 24 YC				
Sockelgehäuse, hohe Bauform, mit Bolzen, für Zentralbügel Größe "104.27"		CAP 24 YC229	29x2	MAP 24 YC232	32x2

*) nur für Anbaugehäuse geeignet

Montageausschnitt Anbaugehäuse in mm

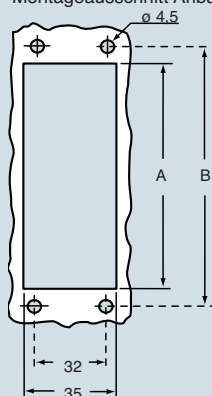

Artikel	A	B
CHI 24 YC	112	130

Abmessungen in mm

CHI YC



Artikel	A
CHI 24 YC	142.5

Abmessungen in mm

CAP YC und MAP YC

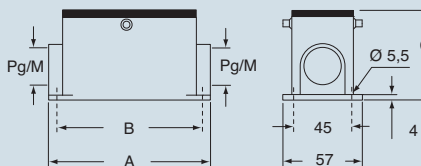

Artikel	A	B	C
CAP 24 YC / MAP 24 YC	144	132	81



Die angegebenen Abmessungen sind nicht verbindlich. Technische Änderungen bleiben vorbehalten.

ZENTRALBÜGEL - Größe 104.27

passende Einsätze:		Seite
CD	64 polig + ⊕	51
CDD	108 polig + ⊕	64
CQE	46 polig + ⊕	83
CSH	24 polig + ⊕	91
CCE	24 polig + ⊕	100
CNE, CSE, JCNE, JCSE	24 polig + ⊕	101 und 109
CSS	24 polig + ⊕	121
CMSE	10+2 (aux) polig + ⊕	139
CMCE	10+2 (aux) polig + ⊕	138
CX	4/8 polig + ⊕	155
MIXO	6 Module	156÷195

Einschraubmaß der Einsätze:
104 x 27 mm

Tüllengehäuse mit Zentralbügel



Tüllengehäuse mit Zentralbügel



Beschreibung	Artikelbezeichnung Ausgang Pg		Artikelbezeichnung Ausgang M		Artikelbezeichnung Ausgang Pg		Artikelbezeichnung Ausgang M	
	seitlicher Kabelausgang, hohe Bauform Größe "104.27" Größe "104.27"	CAO 24 YX21	21	MAO 24 YX32	32			
	CAO 24 YX29	29	MAO 24 YX40	40				
gerader Kabelausgang, hohe Bauform Größe "104.27" Größe "104.27"					CAV 24 YX21	21	MAV 24 YX32	32
					CAV 24 YX29	29	MAV 24 YX40	40

Abmessungen in mm
CAO..YX und MAO..YX

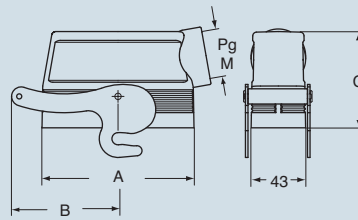

Artikel	A	B	C
CAO 24 YX/MAO 24 YX	120	84	76

Abmessungen in mm
CAV..YX und MAV..YX

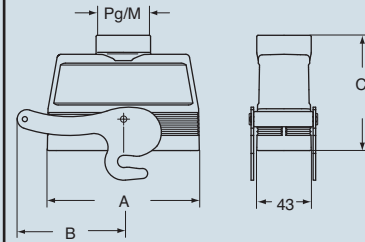

Artikel	A	B	C
CAV 24 YX/MAV 24 YX	120	84	91

ZENTRALBÜGEL - Größe 104.27



Die angegebenen Abmessungen sind nicht verbindlich.
Technische Änderungen bleiben vorbehalten.

passende Einsätze:

		Seite
CD	64 polig + ⊕	51
CDD	108 polig + ⊕	64
CQE	46 polig + ⊕	83
CSH	24 polig + ⊕	91
CCE	24 polig + ⊕	100
CNE, CSE, JCNE, JCSE	24 polig + ⊕	101 und 109
CSS	24 polig + ⊕	121
CMSE	10+2 (aux) polig + ⊕	139
CMCE	10+2 (aux) polig + ⊕	138
CX	4/8 polig + ⊕	155
MIXO	6 Module	156÷195

Einschraubmaß der Einsätze:
104 x 27 mm

Tüllengehäuse mit Zentralbügel, gewinkelt, seitlicher Kabelausgang



NEUHEIT

Tüllengehäuse mit Zentralbügel, gewinkelt, gerader Kabelausgang



NEUHEIT

Beschreibung	Artikelbezeichnung	Ausgang Pg	Artikelbezeichnung	Ausgang M	Artikelbezeichnung	Ausgang Pg	Artikelbezeichnung	Ausgang M
seitlicher Kabelausgang, hohe Bauform Größe "104.27" Größe "104.27"	CIO 24 YX36	36	MIO 24 YX40 MIO 24 YX50	40 50				
gerader Kabelausgang, hohe Bauform Größe "104.27" Größe "104.27"					CIV 24 YX36	36	MIV 24 YX40 MIV 24 YX50	40 50

Abmessungen in mm
CIO..YX und MIO..YX

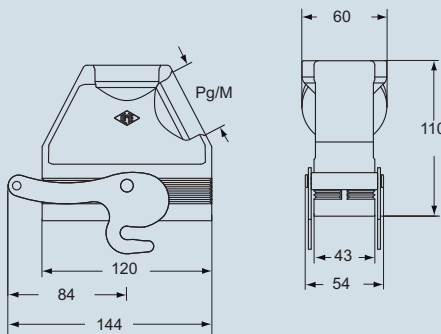
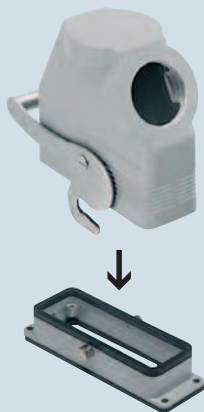

Abmessungen in mm
CIV..YX und MIV..YX

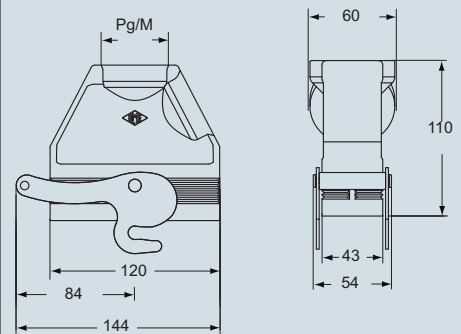

Auch wenn keine Codierung notwendig ist, wird die Verwendung der Codierstifte CRM und CRF (Kontaktensatzserie CD und CDD) bzw. CRM CX und CRF CX (Modularserie MIXO), Seite 430 empfohlen, um Verschiebungen beim Einführen und Herausziehen der Steckverbinder zu begrenzen und Beschädigungen an den Kontakten zu vermeiden. Die Norm DIN 43652 schreibt hierfür einen Grenzwert von $\pm 5^\circ$ als maximale Längswinkelverschiebung vor.

Die angegebenen Abmessungen sind nicht verbindlich. Technische Änderungen bleiben vorbehalten.